

# B145 カウンターテーブル用脚金具

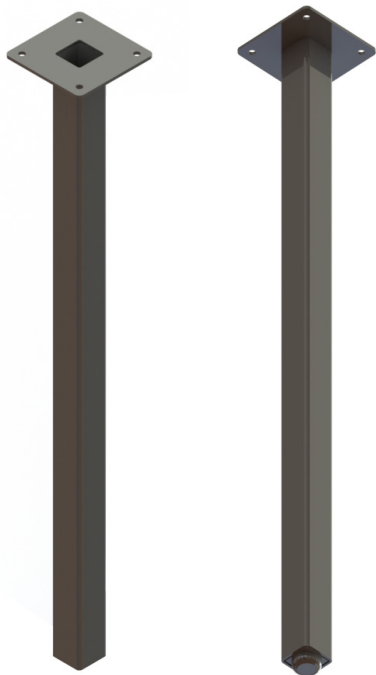

- スタイリッシュな32mm角の脚金具です。
  - キッチンにダイニングテーブルを兼ねたカウンターテーブルの天板を支える脚金具にオススメです。
  - アジャスターで高さ調整が可能です。
  - 材質／鋼
  - 仕上／マットブラック塗装
  - 高さは670mmと690mmがあります。
- ※アジャスターを締め込んだ時の寸法です。  
※100本以上で特注寸法、別注色承ります。

仕様寸法		単位: mm
品番	H	入数
B145-670	670	100
B145-690	690	
B145-SP3	-	
B145-ST	-	
B145-ST-L	-	



## B145-SP3 3mmスペーサー

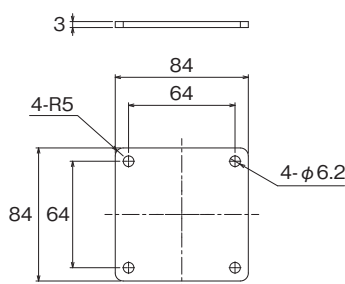
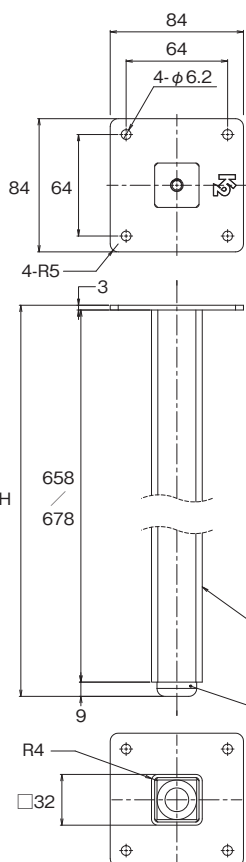

- B145-670、B145-690と組み合わせて使用する高さ調整用の3mmスペーサーです。

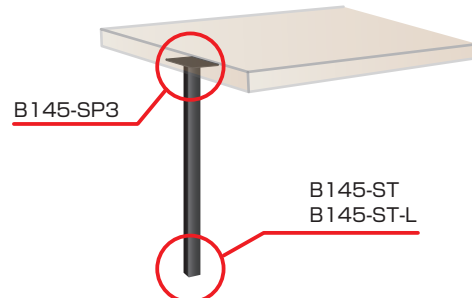

## B145-ST・B145-ST-L 床固定部品

### B145-ST

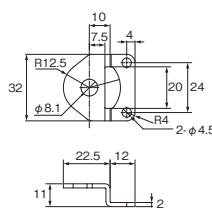
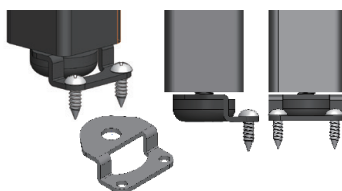

### B145-ST-L

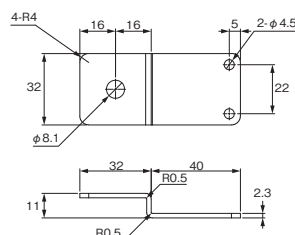

- B145-ST・B145-ST-Lにアジャスターを通して脚にセットします。
- テーブルを設置し、アジャスターでレベル調整します。
- 木ねじで床に固定します。
- B145-STはサイズが小さい為、すっきりしたデザインです。
- B145-ST-Lはサイズが大きい為、楽に取付が出来ます。

新しいものは、いつもここから

株式会社 

KOJIMA METAL FITTING CORPORATION  
http://www.kojima-mf.co.jp ✉ kanamono@kojima-mf.co.jp

本 社

〒111-0041 東京都台東区元浅草3-4-1  
Tel.03-3843-3141(代表) Fax.03-3843-3144

春日部営業所

〒344-0062 埼玉県春日部市柏壁東1-26-20  
Tel.048-760-3881(代表) Fax.048-760-3883



# E445 K<sub>2</sub> テーブル受金具



- キッチンにダイニングテーブルを兼ねたカウンターテーブルの天板を支える金具にオススメです。
  - 3点の楕円穴で位置調整が可能です。
  - 2点のビス穴で位置固定も可能です。
  - 仕上/マットブラック塗装
- ※100本以上で特注寸法、別注承ります。

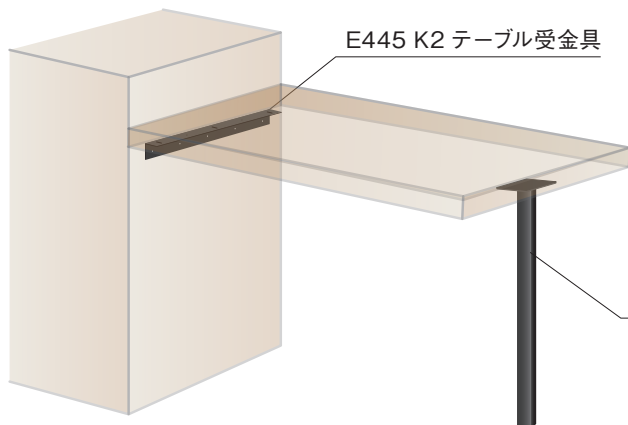

仕様寸法		単位: mm
品番	L	入数
E445-500	500	100

B145 K<sub>2</sub> カウンターテーブル用脚金具  
(※高さは 670mm と 690mm があります。)

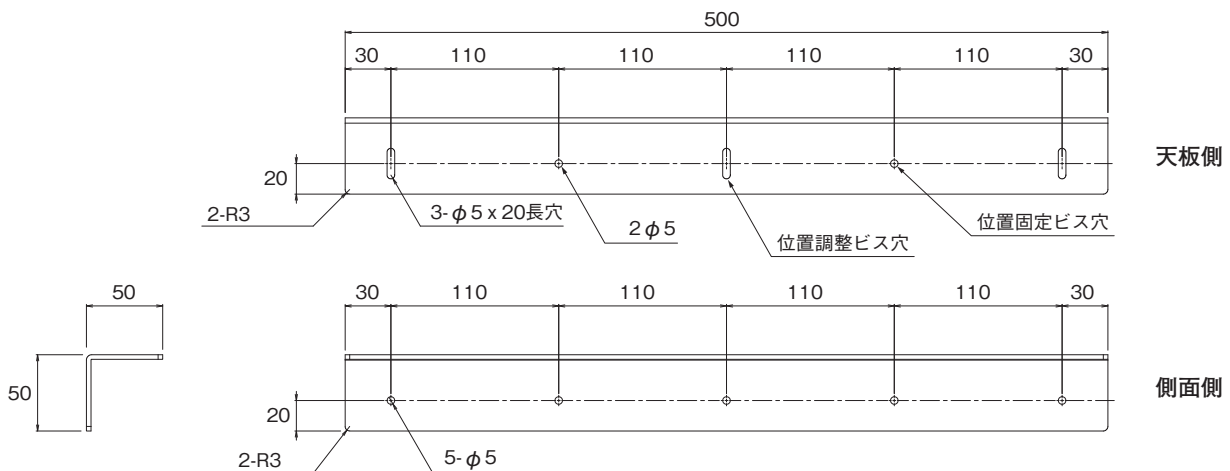

新しいものは、いつもここから

株式会社 **コジマ**

KOJIMA METAL FITTING CORPORATION

<http://www.kojima-mf.co.jp>    ✉ [kanamono@kojima-mf.co.jp](mailto:kanamono@kojima-mf.co.jp)

本 社

〒111-0041 東京都台東区元浅草3-4-1  
Tel.03-3843-3141(代表) Fax.03-3843-3144

春日部営業所

〒344-0062 埼玉県春日部市粕壁東1-26-20  
Tel.048-760-3881(代表) Fax.048-760-3883

