

A110 スライドレール KP (3段引・引抜タイプ)



KP レールが更に進化
ぜひ手にとってお試しください

改良 Point

Point1 “より滑らか”

機械設備の精度を進化させたことにより、動きがさらにスムーズになりました。

Point2 “より安心”

大好評のKレバーをさらに進化させました。
万一の誤操作に備えて安全機構として「Kレバーカバー」をもたせました

改良前



改良後

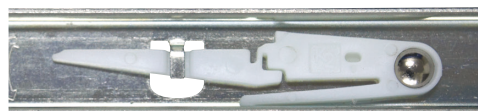

Point3 “キャッチ力UP”

金型の改良を行いキャッチゴムの寸法精度の向上をしたことにより、
キャッチ力の安定化とキャッチ力の持続性が進化しました。

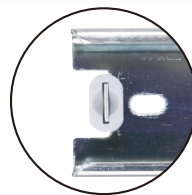

特徴・メリット

角形コーナー



A110 側面

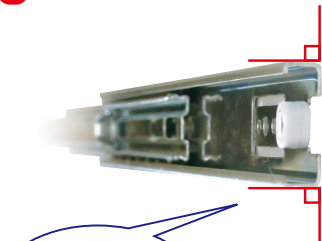

位置出しが
しやすく
取付けが簡単!!

丸形よりも
強度があり
変形しにくい

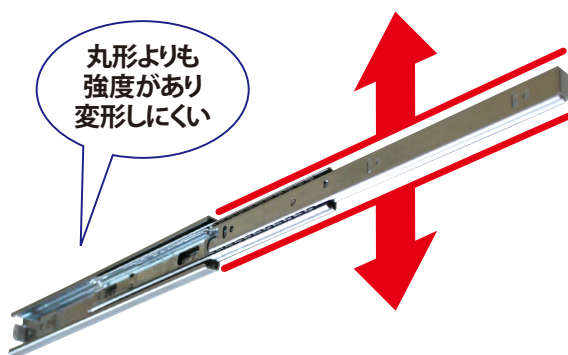

K₂ リリースレバー

リリース時 (上)

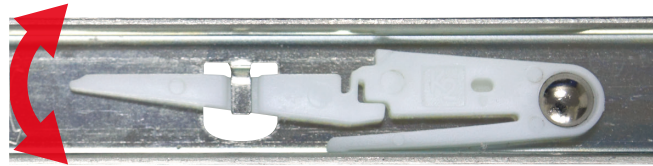

リリース時 (下)

Kレバーは **コジマ** のオリジナルです。
 従来のスライドレールの脱着は、リリースレバーを上または下の一方方向だけ、しかも左右で逆の操作が必要でした。
 そのため解除の確認がしづらく、無理な力で引き抜いて壊しやすいという欠点がありました。
 Kレバーは上下どちらでも、また左右逆に動かしても解除できます。

3段引 スライドレール	耐荷重 25kg /組	フルトラベル
コンパクトタイプ	レバー引抜	アジャスト機構
閉 保 持	長さ 200~600mm	左右兼用

- (Kレバー) の働きにより簡易な脱着が可能
- 材質 / 鋼
- 仕上 / ユニクロ
- 推奨ネジ : 3.5mmトラス

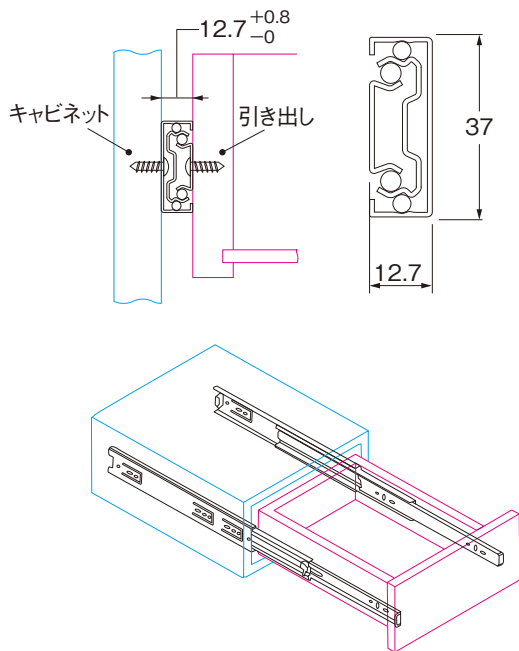
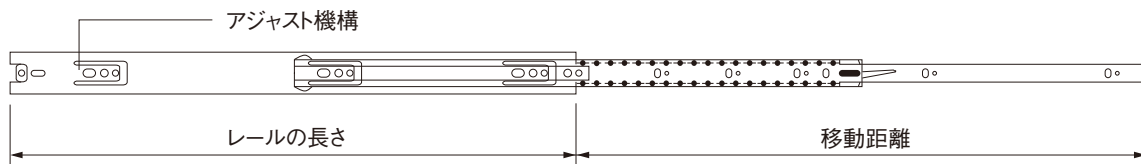

仕様寸法 (単位: mm)

品 番	レールの長さ	移動距離	入数
A110-200	200	213	20 組
A110-250	250	254	
A110-300	300	305	
A110-350	350	356	
A110-400	400	406	
A110-450	450	457	10 組
A110-500	500	508	
A110-550	550	559	
A110-600	600	610	

新しいものは、いつもここから

株式会社 **コジマ**

KOJIMA METAL FITTING CORPORATION

<http://www.kojima-mf.co.jp> ✉ kanamono@kojima-mf.co.jp

本 社

〒111-0041 東京都台東区元浅草3-4-1
 Tel.03-3843-3141(代表) Fax.03-3843-3144

春日部営業所

〒344-0062 埼玉県春日部市粕壁東1-26-20
 Tel.048-760-3881(代表) Fax.048-760-3883

