

blum スライドヒンジ



F513 ソフトクローズ 内蔵スライドヒンジ 110°



- 開き角度 / 110°
- ソフトクローズ機能 (扉がゆっくり閉まる動作) を ON / OFF にて切り替えが可能です。
- 推奨ネジ / 3.5mm皿 扉厚 / 26mmまで
- 材質 / 鋼
- 仕上 / ニッケル

カップ径
35
φ

■ F513-1
20mm全かぶせ

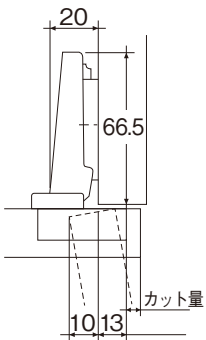

■ F513-2
18mm全かぶせ

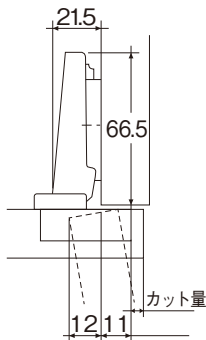

■ F513-3
半かぶせ

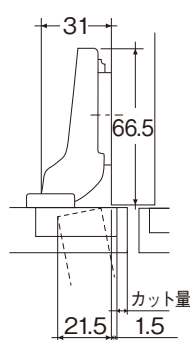

■ F513-4
インセット

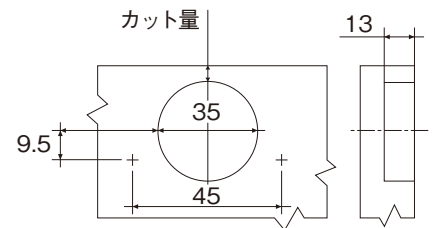
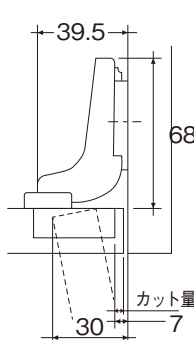

扉厚 mm	カット量mm					目地代
	3	4	5	6	7	
16	0.5	0.5	0.5	0.5	0.5	
18	0.8	0.8	0.8	0.8	0.8	
19	1.0	1.0	0.9	0.9	0.9	
20	1.2	1.2	1.2	1.2	1.1	
21	1.5	1.4	1.4	1.3	1.3	
22	1.8	1.7	1.7	1.6	1.6	
23	2.2	2.0	2.0	1.9	1.9	
24	2.7	2.5	2.4	2.3	2.2	
25	3.5	3.1	2.9	2.7	2.6	
26	4.3	3.8	3.4	3.2	3.0	

F513-1 20mm全かぶせ

カブセ量mm										カット量	座金の厚み	
7	8	9	10	11	12	13	14	15	16			
						3	4	5	6	7	0	
						3	4	5	6	7	3	
			3	4	5	6	7				6	
3	4	5	6	7							9	

F513-2 18mm全かぶせ

カブセ量mm										カット量	座金の厚み				
5	6	7	8	9	10	11	12	13	14						
									3	4	5	6	7	0	
									3	4	5	6	7	3	
				3	4	5	6	7						6	
3	4	5	6	7										9	

F513-3 半かぶせ

カブセ量mm										カット量	座金の厚み				
-4.5	-3.5	-2.5	-1.5	-0.5	0.5	1.5	2.5	3.5	4.5						
									3	4	5	6	7	0	
									3	4	5	6	7	3	
				3	4	5	6	7						6	
3	4	5	6	7										9	

F513-4 インセット

カブセ量mm					カット量	座金の厚み					
-4	-3	-2	-1	0							
					3	4	5	6	7	0	
					3	4	5	6	7	3	
										6	
										9	

オプション品

86°角度ストッパー
(110°全かぶせ・半かぶせ・インセット共通パーツ)

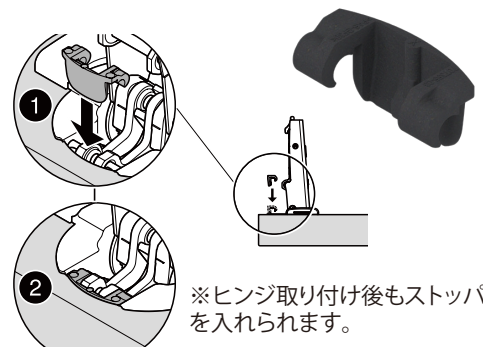

※ヒンジ取り付け後もストッパーを入れます。

仕様寸法				単位: mm	
品番	かぶせ	カット量	扉厚	入数	
F513-1	全 (20mm)				
F513-2	全 (18mm)				
F513-3	半	3~7	16~26	250	
F513-4	インセット				

F514 ソフトクローズ 内蔵スライドヒンジ(厚扉用)95°

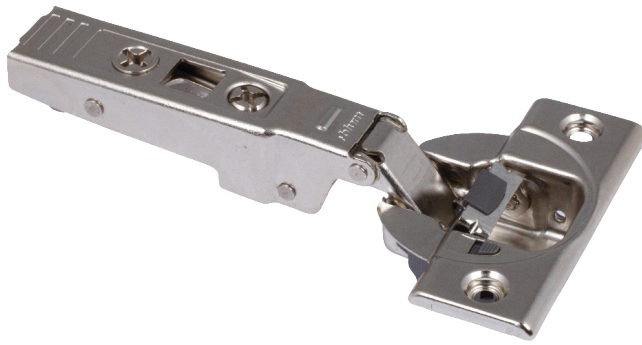

- 開き角度/95°
- ソフトクローズ機能(扉がゆっくり閉まる動作)をON/OFFにて切り替えが可能です。
- 推奨ネジ/3.5mm皿 扉厚/32mmまで
- 材質/鋼
- 仕上/ニッケル

カップ径
35
φ

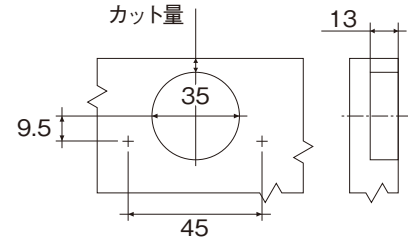

■ F514-1
全かぶせ

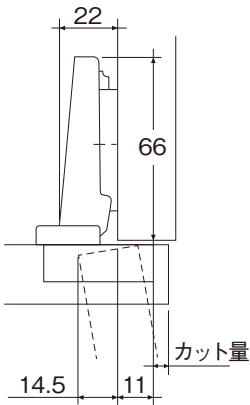

■ F514-2
半かぶせ

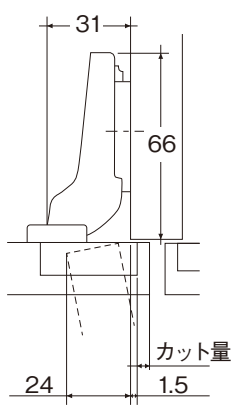

■ F514-3
インセット

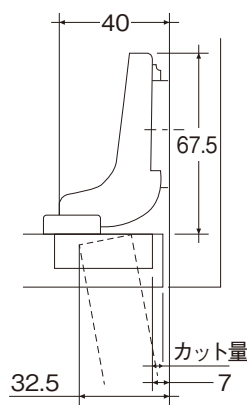

扉厚 mm	カット量mm					目 地 代
	3	4	5	6	7	
16	0.2	0.2	0.2	0.2	0.2	
18	0.3	0.3	0.3	0.3	0.3	
19	0.4	0.4	0.4	0.4	0.4	
20	0.5	0.5	0.5	0.5	0.5	
22	0.8	0.7	0.7	0.7	0.7	
24	1.0	1.0	1.0	1.0	0.9	
26	1.5	1.4	1.4	1.4	1.4	
28	1.9	1.8	1.8	1.8	1.7	
29	2.8	2.5	2.3	2.2	2.1	
30	3.6	3.1	2.7	2.5	2.4	
31	4.5	4.0	3.5	3.2	3.0	
32	5.4	4.8	4.3	3.8	3.5	

F514-1 全かぶせ

カブセ量mm																		
5	6	7	8	9	10	11	12	13	14	15	16	17	18					
									3	4	5	6	7	0				
						3	4	5	6	7								3
			3	4	5	6	7											6
	3	4	5	6	7													9
カット量														座金の厚み				

■ 調整

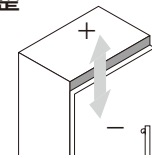

最大±3.0mm
座金のページ参照

F514-2 半かぶせ

カブセ量mm																		
-4.5	-3.5	-2.5	-1.5	-0.5	0.5	1.5	2.5	3.5	4.5	5.5	6.5	7.5	8.5					
									3	4	5	6	7	0				
						3	4	5	6	7								3
			3	4	5	6	7											6
	3	4	5	6	7													9
カット量														座金の厚み				

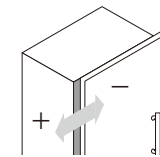

±2.0mm

F514-3 インセット

カブセ量mm																		
									-4	-3	-2	-1	0					
									3	4	5	6	7	0				
																		3
																		6
																		9
カット量														座金の厚み				

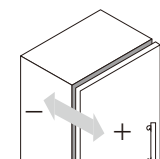

+3.0mm
-2.0mm

仕様寸法

単位: mm

品番	かぶせ	カット量	扉厚	入数
F514-1	全			
F514-2	半	3~7	16~32	250
F514-3	インセット			

F517 スライドヒンジ(キャッチ付・キャッチなし) 107°



- 開き角度/107°
- キャッチ付とキャッチなしがあります。
- 推奨ネジ/3.5mm皿
- 材質/鋼
- 仕上/ニッケル

カップ径
35
φ

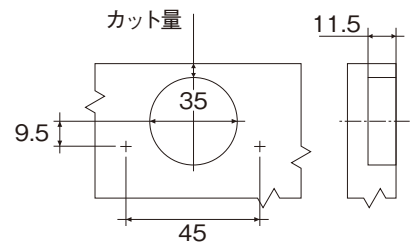

■ F517-1
全かぶせ

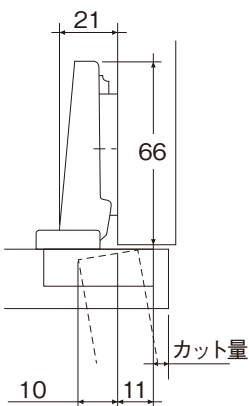

■ F517-2
半かぶせ

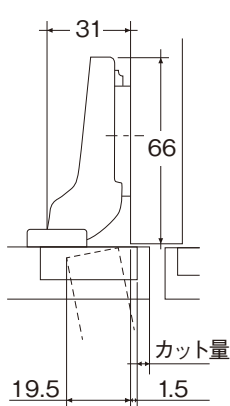

■ F517-3
インセット

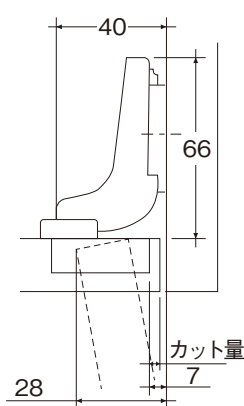

扉厚 mm	カット量mm				目 地 代
	3	4	5	6	
16	0.6	0.6	0.6	0.6	
18	1.1	1.1	1.0	1.0	
19	1.5	1.4	1.3	1.3	
20	1.9	1.8	1.7	1.6	
22	2.9	2.7	2.5	2.4	
24	4.5	4.2	3.8	3.5	

F517-1 全かぶせ

カブセ量mm																
5	6	7	8	9	10	11	12	13	14	15	16	17				
									3	4	5	6	0			
							3	4	5	6			3			
			3	4	5	6							6			
	3	5	6	7									9			
カット量													座金の厚み			

F517-2 半かぶせ

カブセ量mm																
-4.5	-3.5	-2.5	-1.5	-0.5	0.5	1.5	2.5	3.5	4.5	5.5	6.5	7.5				
									3	4	5	6	0			
							3	4	5	6			3			
			3	4	5	6							6			
	3	4	5	6									9			
カット量													座金の厚み			

F517-3 インセット

カブセ量mm																
									-4	-3	-2	-1				
									3	4	5	6	0			
													3			
													6			
													9			
カット量													座金の厚み			

オプション品

後付けダンパー有ります。



全かぶせ



半かぶせ用



インセット用

86°角度ストッパー

(107°全かぶせ・半かぶせ・インセット共通パーツ)

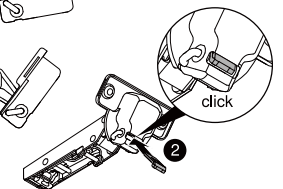
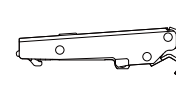
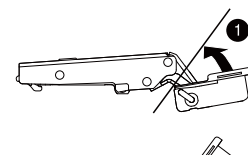

調整

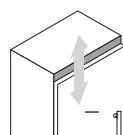

最大±3.0mm
座金のページ参照

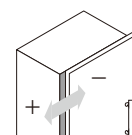

±2.0mm

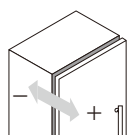

+3.0mm
-2.0mm

仕様寸法

単位: mm

品番	かぶせ	カット量	扉厚	入数
F517-1	全			
F517-2	半	3~6	16~24	250
F517-3	インセット			

F518 スライドヒンジ(キャッチ付・キャッチなし)厚扉用95°



- 開き角度/95°
- キャッチ付とキャッチなしがあります。
- 推奨ネジ/3.5mm皿
- 材質/鋼
- 仕上/ニッケル

※F514ソフトクローズ内蔵スライドヒンジ(厚扉用)95°とF518スライドヒンジ(キャッチ付・キャッチなし)厚扉用95°は一枚の扉で組み合わせることはできません。

カップ径
35
φ

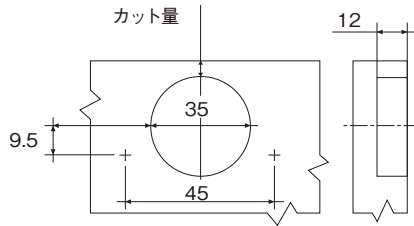

扉厚 mm	カット量mm					目地代
	3	4	5	6	7	
16	0.2	0.2	0.2	0.2	0.2	
18	0.3	0.3	0.3	0.3	0.3	
19	0.4	0.4	0.4	0.4	0.4	
20	0.5	0.5	0.5	0.5	0.5	
22	0.8	0.7	0.7	0.7	0.7	
24	1.0	1.0	1.0	1.0	0.9	
26	1.5	1.4	1.4	1.4	1.4	
28	1.9	1.8	1.8	1.8	1.7	
29	2.8	2.5	2.3	2.2	2.1	
30	3.6	3.1	2.7	2.5	2.4	
31	4.5	4.0	3.5	3.2	3.0	
32	5.4	4.8	4.3	3.8	3.5	

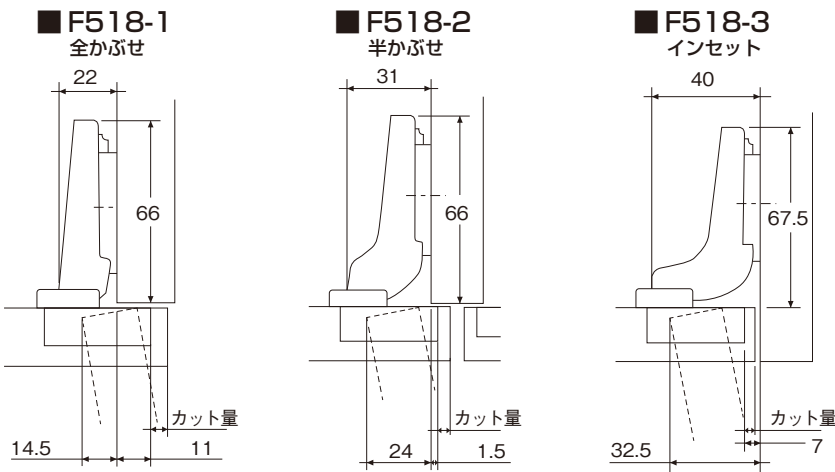

仕様寸法 単位: mm

品番	かぶせ	カット量	扉厚	入数
F518-1	全			
F518-2	半	3~7	16~32	250
F518-3	インセット			

F518-1 全かぶせ

カブセ量mm													
5	7	8	9	10	11	12	13	14	15	16	17	18	
								3	4	5	6	7	0
					3	4	5	6	7				3
		3	4	5	6	7							6
3	5	6	7										9
カット量												座金の厚み	

F518-2 半かぶせ

カブセ量mm													
-4.5	-2.5	-1.5	-0.5	0.5	1.5	2.5	3.5	4.5	5.5	6.5	7.5	8.5	
								3	4	5	6	7	0
					3	4	5	6	7				3
		3	4	5	6	7							6
3	5	6	7										9
カット量												座金の厚み	

F518-3 インセット

カブセ量mm					
				-4	-3
				3	4
				5	6
				7	0
					3
					6
					9
カット量					座金の厚み

オプション品

後付けダンパー有ります。



全かぶせ用



半かぶせ用



インセット用

F519 ソフトクローズ内蔵スライドヒンジ155°



※ヒンジカップカバー、アームカバーは別売りです。

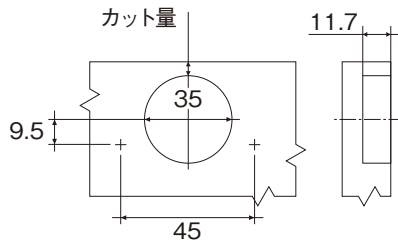

- 開き角度/155°
- ソフトクローズ機能(扉がゆっくり閉まる動作をON/OFFにて切り替えが可能です。)
- 全かぶせは扉の軌跡が内側を通らない為キャビネット内に内引出を設けられます。
- 推奨ネジ/3.5mm皿
- 材質/鋼
- 仕上/ニッケル

カップ径
35
φ

仕様寸法		単位: mm
品番	かぶせ	入数
F519-1	全	250
F519-2	半	

■ F519-1 全かぶせ

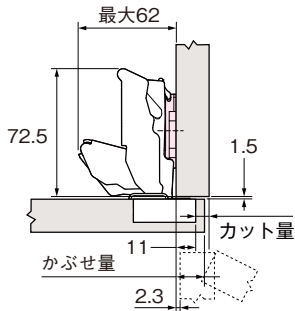

■ F519-2 半かぶせ

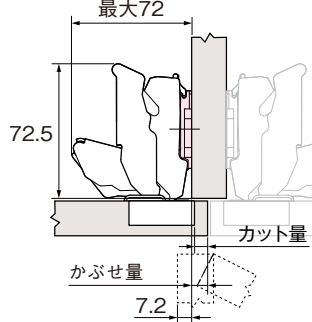

F519-1 全かぶせ

カップセ量mm																		
5	6	7	8	9	10	11	12	13	14	15	16	17	18	19				
									3	4	5	6	7	8				0
									3	4	5	6	7	8				3
			3	4	5	6	7	8										6
3	4	5	6	7	8													9
カット量															座金の厚み			

F519-2 半かぶせ

カップセ量mm																		
-4.5	-3.5	-2.5	-1.5	-0.5	0.5	1.5	2.5	3.5	4.5	5.5	6.5	7.5	8.5	9.5				
									3	4	5	6	7	8				0
									3	4	5	6	7	8				3
			3	4	5	6	7	8										6
3	4	5	6	7	8													9
カット量															座金の厚み			



ヒンジアームにブルモーション機能を内蔵しました。

F520 スライドヒンジ(キャッチ付き・キャッチなし) 155°

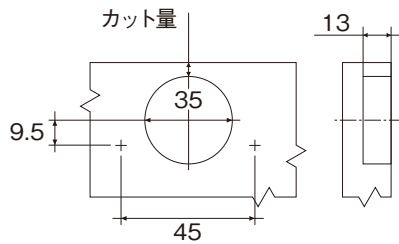

- 開き角度/155°
- キャッチ付とキャッチなしがあります。
- 全かぶせは扉の軌跡が内側を通らない為キャビネット内に内引出を設けられます。
- 推奨ネジ/3.5mm皿
- 材質/鋼
- 仕上/ニッケル

カップ径
35
φ

※ソフトクローズ機能付きはF519になります。

■ F520-1 全かぶせ

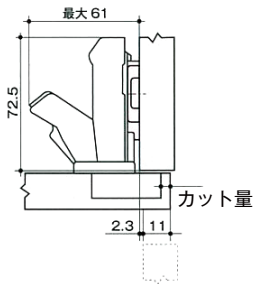

■ F520-2 半かぶせ

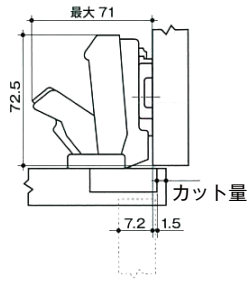

仕様寸法		単位: mm
品番	かぶせ	入数
F520-1	全	250
F520-2	半	

F520-1 全かぶせ

カップセ量mm																		
5	6	7	8	9	10	11	12	13	14	15	16	17	18	19				
									3	4	5	6	7	8				0
									3	4	5	6	7	8				3
			3	4	5	6	7	8										6
3	4	5	6	7	8													9
カット量															座金の厚み			

F520-2 半かぶせ

カップセ量mm																		
-4.5	-3.5	-2.5	-1.5	-0.5	0.5	1.5	2.5	3.5	4.5	5.5	6.5	7.5	8.5	9.5				
									3	4	5	6	7	8				0
									3	4	5	6	7	8				3
			3	4	5	6	7	8										6
3	4	5	6	7	8													9
カット量															座金の厚み			

■ 調整

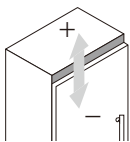

最大±3.0mm
座金のページ参照

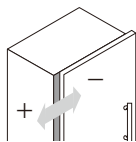

±2.0mm

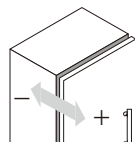

+3.0mm
-2.0mm

F515 blum スライドヒンジ用 座金 2点座



■ F515-0



■ F515-3

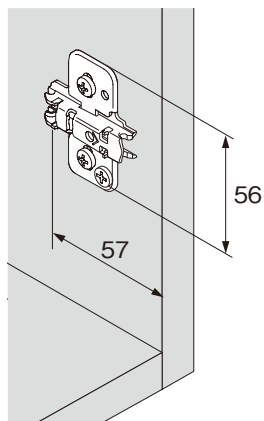

- 2点止め座金
- カム式 (上下調整 ±2mm)
- 推奨ネジ / 3.5mm 皿
- 材質 / 鋼
- 仕上 / ニッケル

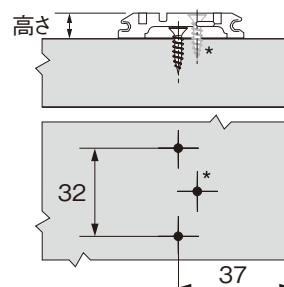

仕様寸法 単位: mm

品番	厚み	高さ	入数
F515-0	0	8.5	500
F515-3	3	11.5	

F516 blum スライドヒンジ用 座金 3点座

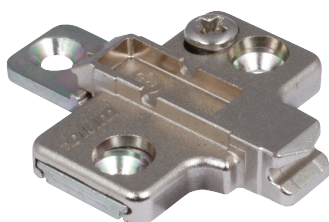

■ F516-0



■ F516-3

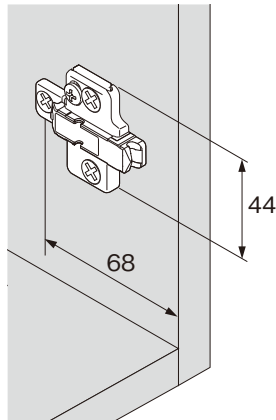

- 3点止め座金
- 上下調整 ±2mm
- 推奨ネジ / 3.5mm 皿
- 材質 / 亜鉛ダイカスト
- 仕上 / ニッケル

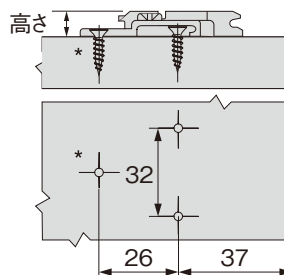

+3座金の使用によりカブセ代を3mm
少なくできます。
※広角度ヒンジ使用の場合は中央の穴を
ネジで止めてください。

仕様寸法 単位: mm

品番	厚み	高さ	入数
F516-0	0	8.5	500
F516-3	3	11.5	

新しいものは、いつもここから

株式会社 **コジマ**

KOJIMA METAL FITTING CORPORATION

<http://www.kojima-mf.co.jp/> [✉ kanamono@kojima-mf.co.jp](mailto:kanamono@kojima-mf.co.jp)

本 社

〒111-0041 東京都台東区元浅草3-4-1
Tel.03-3843-3141(代表) Fax.03-3843-3144

春日部営業所

〒344-0062 埼玉県春日部市粕壁東1-26-20
Tel.048-760-3881(代表) Fax.048-760-3883