

# シーリングバー CBHシリーズ

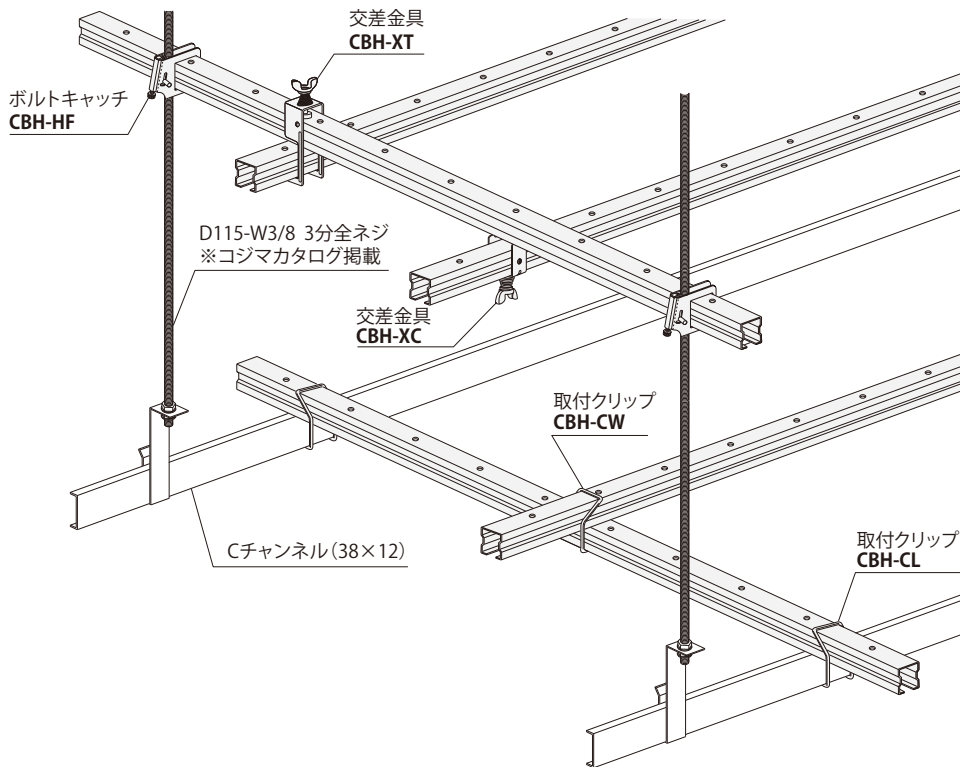

## 展開例



## 注意事項

- 施工の際は躯体状態、サポート材、吊り金具などの強度を十分に考慮してください。
- 作業前にシーリングバーや取付部材などに变形がないか確認してください。变形などがあれば交換してください。
- ボルトやナットの緩みがないか十分に確認し取付を行ってください。

## 荷重とたわみの試験データ

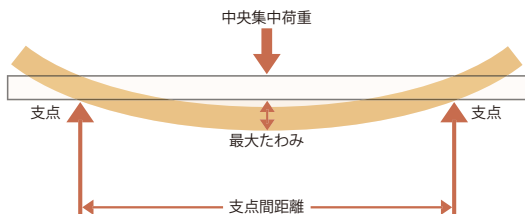

支点間距離 (mm)	900mm	1,200mm	1,700mm
荷重 (kgf)	358	151	88
たわみ値	3mm	3mm	5mm

※使用設置環境等により実測数値とは異なります。  
上記で示しているデータは目安参考数値になります。

## CBH シーリングバー Hタイプ

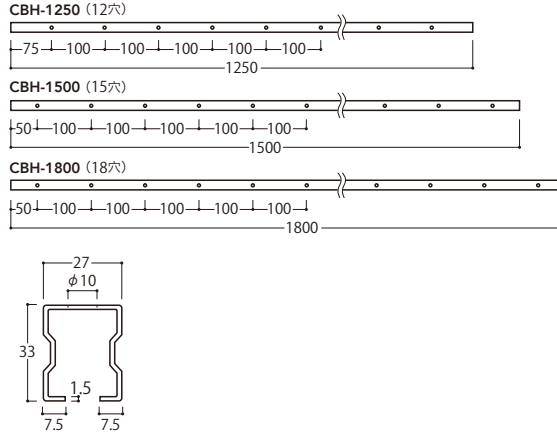

- ボルトキャッチとの接続可能なタイプです。
- 仕上/亜鉛メッキ
- 材質/鋼

仕様寸法		単位: mm
品番	寸法	
CBH-1250	1250	
CBH-1500	1500	
CBH-1800	1800	

## CBH-C シーリングバー Hタイプ用 取付クリップ

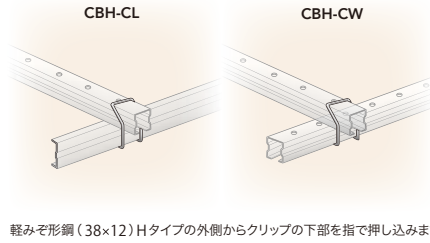
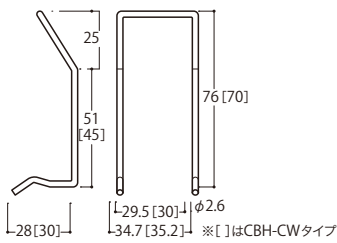

- 工具不要で手だけで取付けられます。
- 仕上/亜鉛処理・クロメート
- 材質/鋼

仕様寸法		
品番	仕上	
CBH-CL	亜鉛処理	
CBH-CW	クロメート	

※CBHタイプ専用  
※1袋10入。端数販売は行っておりません。

## CBH-HF シーリングバー Hタイプ用ボルトキャッチ (3分全ネジ用)

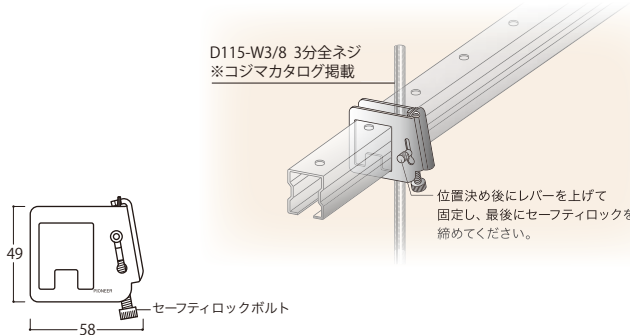

- 吊りボルトからシーリングバーに接続するための吊り金具です。
- セーフティロックボルトを締め付けることで更にしっかりと固定できます。
- 仕上/ユニクロ
- 材質/鋼
- 付属品/セーフティロックボルト

仕様寸法		
品番	仕上	
CBH-HF	ユニクロ	

※CBHタイプ専用

### 施工手順

1 レバーを下げ押し込みます。

レバーのツマミを左右からはさみ一番下まで下げて押し込みます。

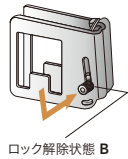

2 ボルトをはさみシーリングバーを通します。

ボルトをはさんでからシーリングバーを穴に通します。

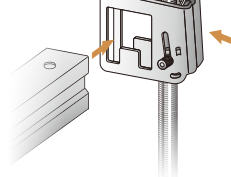

3 レバーを戻し固定完了。

ツマミを反対側から押すとレバーが上ります。

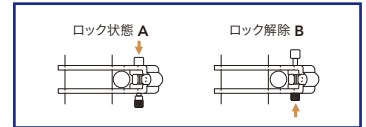
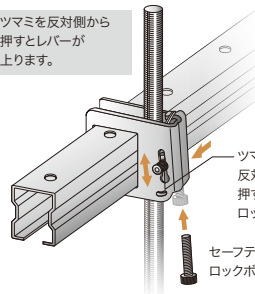

レバーツマミを解放状態に戻すとロックされますが、安全を重視する場合は、付属品のセーフティロックボルトを下部座金より、コマにあたるまでねじ込んでください。

注意事項 ●他の商品には使用しないでください。 ●ボルトは必ず対応サイズをご使用ください。

新しいものは、いつもここから

株式会社 **コジマ**

KOJIMA METAL FITTING CORPORATION

http://www.kojima-mf.co.jp    ✉ kanamono@kojima-mf.co.jp

本 社

〒111-0041 東京都台東区元浅草3-4-1  
Tel.03-3843-3141(代表) Fax.03-3843-3144

春日部営業所

〒344-0062 埼玉県春日部市粕壁東1-26-20  
Tel.048-760-3881(代表) Fax.048-760-3883



## CBH-XC シーリングバー 交差金具Cタイプ

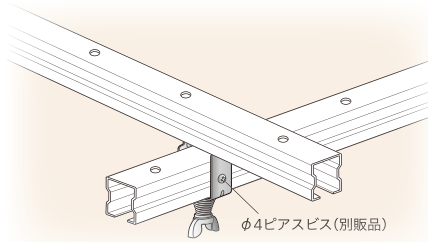
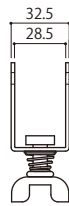
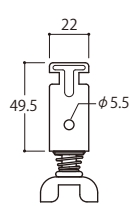

- 弛み防止のバネを内蔵しているので安全にご使用いただけます。
- 仕上/ユニクロ
- 材質/鋼

仕様寸法

品番	仕上
CBH-XC	ユニクロ

※CBHタイプ専用

### 施工手順

**1** シーリングバーにCBH-XCを通します

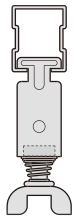

**2** CBH-XCにシーリングバーを通します

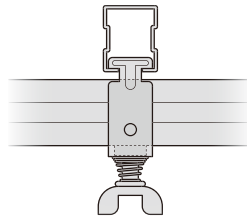

**3** 蝶ネジを締めこみ固定します  
シーリングバー同士が押し付けられて固定します

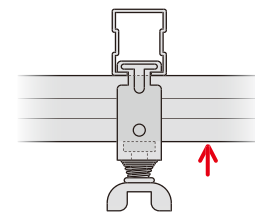

## CBH-XT シーリングバー交差金具Tタイプ

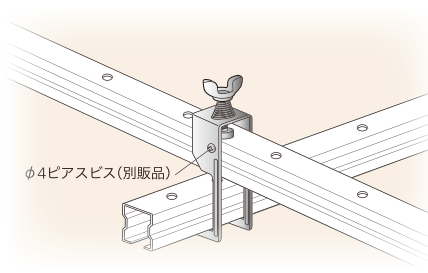
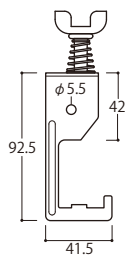

- 弛み防止のバネを内蔵しているので安全にご使用いただけます。
- 仕上/ユニクロ
- 材質/鋼

仕様寸法

品番	仕上
CBH-XT	ユニクロ

※CBHタイプ専用

### 施工手順

**1** シーリングバーにCBH-XTを通します

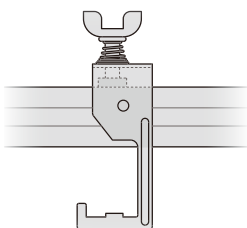

**2** CBH-XTにシーリングバーを通します

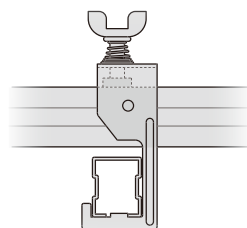

**3** 蝶ナットを締めこみ固定します  
シーリングバー同士が押し付けられて固定します

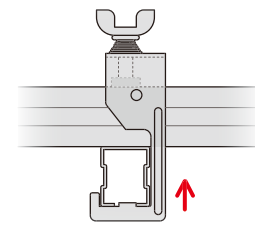

### 注意事項

- 当社のシーリングバーを使用してください。
- しっかりとネジを締めてください。ネジが緩んでいると事故の原因になります。

## CBH-HA シーリングバーHタイプ用吊り金具(3分全ネジ用)

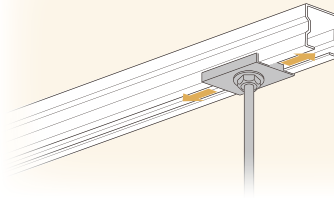
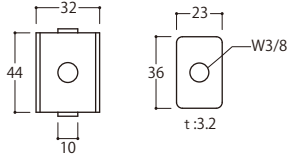

- シーリングバーに3分全ネジを取り付ける金具です。
- 仕上/ユニクロ
- 材質/鋼
- 付属品/ワッシャー・六角ナット

### 仕様寸法

品番	仕上
CBN-HA	ユニクロ

※CBHタイプ専用  
※1袋4入。端数販売は行なっていません。

## CBH-RT 振れ防止ワイヤーセット

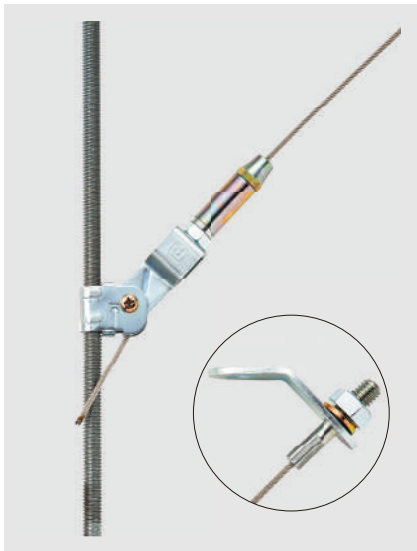

※全ネジは付属していません

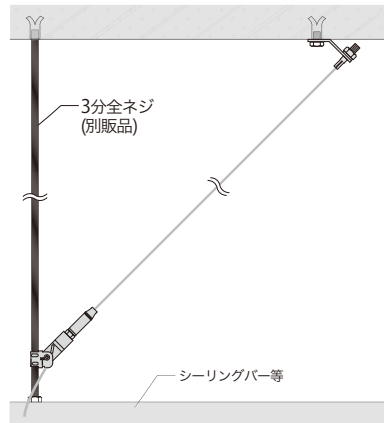

金具A

金具B+ボルト付ワイヤー

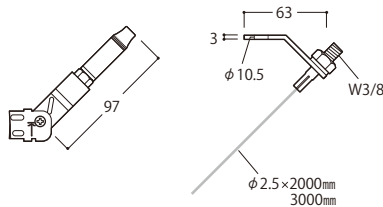

- 3分全ネジの振れ防止金具です。
  - 地震などの予期しない方向からの力に備えます。
  - 既存の吊りボルトに後付けできます。
- ボルト付ワイヤー φ2.5×2000mm/3000mm
- 材質/ステンレス
  - 仕上/クロメート
  - 材質/真鍮・鋼
- 金具A
- 仕上/クロメート
  - 材質/鋼
- 金具B
- 仕上/クロメート
  - 材質/鋼

### 仕様寸法 単位: mm

品番	寸法
CBH-RT-2000	2000
CBH-RT-3000	3000

## 施工手順

### 1 3分全ネジに金具Aを固定します

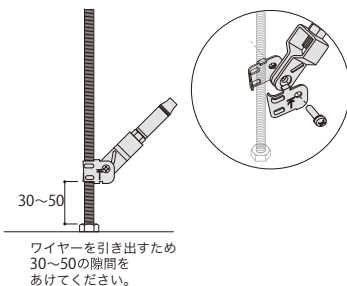

### 2 ナットを締め込んでから金具B+ボルト付ワイヤーをスラブ等に固定します

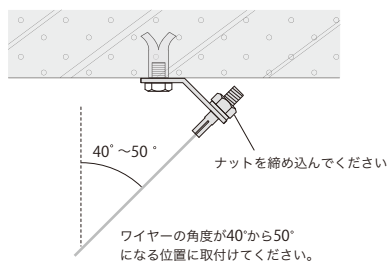

### 3 ワイヤーを金具Aに差し込みしっかりと張ります

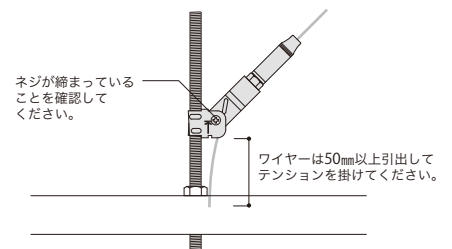

**注意事項** ●しっかりとネジとナットを締めてください。 ●取付けは、付属の取扱説明書を確認しながら行ってください。

新しいものは、いつもここから

株式会社 **コジマ**

KOJIMA METAL FITTING CORPORATION

<http://www.kojima-mf.co.jp> ✉ [kanamono@kojima-mf.co.jp](mailto:kanamono@kojima-mf.co.jp)

本 社

〒111-0041 東京都台東区元浅草3-4-1  
Tel.03-3843-3141(代表) Fax.03-3843-3144

春日部営業所

〒344-0062 埼玉県春日部市粕壁東1-26-20  
Tel.048-760-3881(代表) Fax.048-760-3883

