

KTL-700

FERRURE PLIANTE POUR PIED DE TABLE

Nouveau



■ CARACTERISTIQUES

1. La ferrure pliante permet de déplier ou de rabattre les pieds de la table sans difficulté ; un loquet de verrouillage les maintient dans la position choisie.
2. La ferrure pliante peut être verrouillée par un système de sécurité (pied en position pliée ou dépliée). Pratique pour le transport et le rangement.
3. Solution peu encombrante pour fixer vos pieds de table où vous le désirez sur le bord du meuble.
4. La ferrure pliante sert autant de charnière que de verrou. Aucune autre charnière n'est nécessaire pour fixer vos pieds de table.
5. Le mécanisme de verrouillage est assez solide pour résister aux chocs éventuels auxquels seraient soumis les pieds de table et le meuble.
6. Aucune compétence technique particulière n'est requise pour installer les ferrures de la table pliante. La ferrure métallique s'installe et se rabat sans difficulté.

Déplier les pieds de la table



① Tirez sur le loquet de déverrouillage

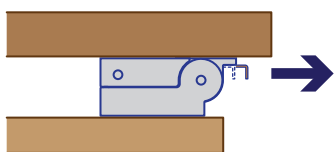

② Dépliez le pied de la table

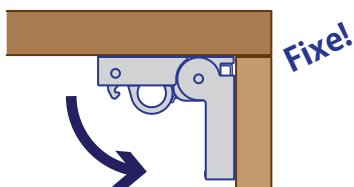

Replier les pieds de la table



① Tirez sur l'anneau de déverrouillage

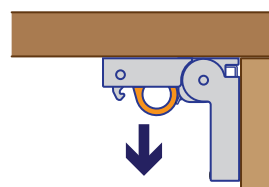

② Repliez le pied de la table

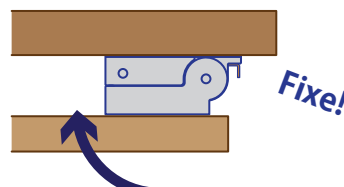



■ Installation

1. Placez la ferrure sur les deux côtés à raccorder (plateau et pied de table)
2. Fixer la ferrure dans l'encoche de la table prévue à cet effet
3. Fixer la ferrure dans l'encoche du pied de table prévue à cet effet

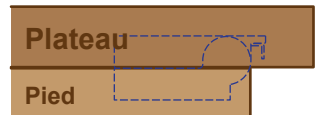
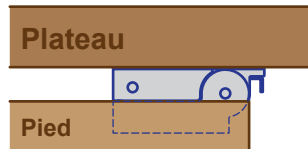
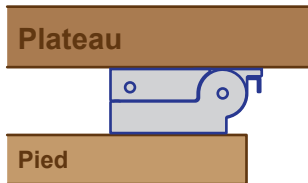
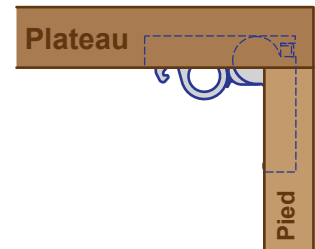
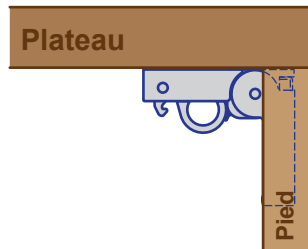
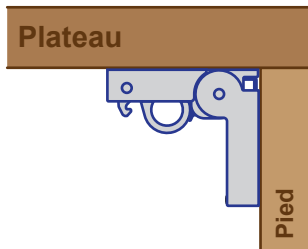

■ Dimension

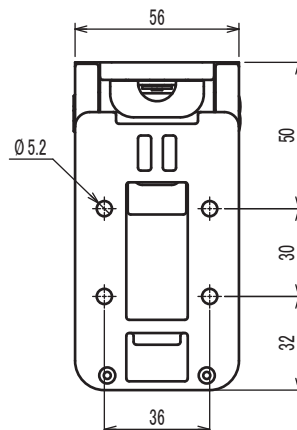
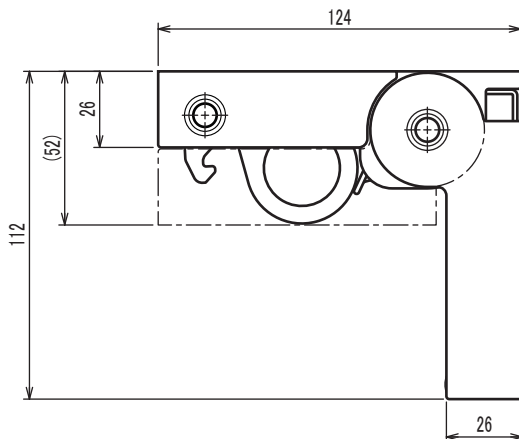
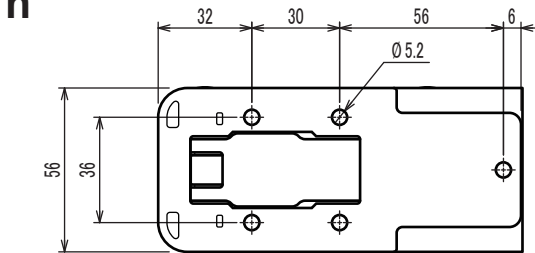

<Vis recommandées pour installer la ferrure>

Tapping screw type A - M5

